



cette machine est un chariot élévateur semi-industriel, conçu pour manoeuvrer sur des terrains aménagés ou sur des sites industriels.



FICHE D'INSTRUCTIONS DE BASE

52725932FR-FRM1 (16/07/2021)

Ce document est un rappel simplifié pour la conduite de la machine, et ne doit en aucun cas se substituer à la notice d'instructions demandée par la directive 2006/42/CE annexe 1 § 1.7.4.

La notice d'instructions est disponible au poste de conduite de la machine et doit être préalablement lue et comprise par l'opérateur. Toutes les instructions et consignes de sécurité décrites dans cette notice doivent être appliquées et respectées. L'opérateur doit avoir reçu une formation adéquate et doit se conformer aux règles en vigueur concernant la circulation routière.

Caractéristiques techniques

		MI 20	MI 25	MI 30	MI 35
MASSES DE LA MACHINE AVEC ACCESSOIRE STANDARD (position transport)					
À vide	kg	3725	4000	4610	4860
En charge nominale sur essieu avant	kg	5005	5735	6650	7350
En charge nominale sur essieu arrière	kg	720	765	960	1000
À vide sur essieu avant	kg	1765	1710	1860	1825
À vide sur essieu arrière	kg	1960	2290	2750	3035
DIMENSIONS					
x	mm	465		480	485
y	mm	1600		1700	
h1	mm	2185		2200	2315
h6 (hauteur standard)	mm	2115		2130	
l	mm	1150			
l2	mm	2465	2535	2715	2785
b1	mm	1155		1225	
b10	mm	965		1005	
b11	mm	973		975	
Ast (palette en larg 1000x1200)	mm	3865	3930	4140	4195
Wa	mm	2200	2265	2460	2510
m2	mm	175		200	

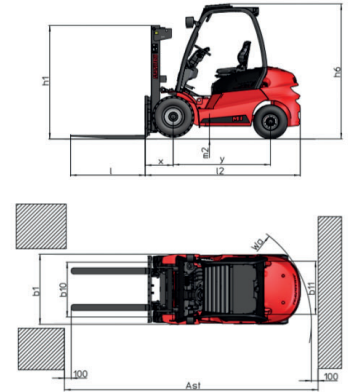

Avant de démarrer, contrôlez :

- L'état des pneus.
- Les éclairages.
- La propreté et le réglage des rétroviseurs.
- Le niveau de l'huile hydraulique.
- Le niveau de l'huile moteur.
- Le filtre à air.
- Le niveau de carburant.

Comment démarrer la machine

- 1 - Montez face au poste de conduite et fermez la porte (suivant option).
- 2 - Asseyez-vous sur le siège et verrouillez la ceinture de sécurité.
- 3 - Mettez l'inverseur de marche au neutre.
- 4 - Tournez la clé de contact.
- 5 - Actionnez le sélecteur de marche avant/neutre/arrière (FNR) pour avancer ou reculer.

Combiné tableau de bord

Un témoin d'alerte allumé indique un défaut de fonctionnement. Certains témoins sont accompagnés d'un signal sonore. Arrêtez la machine et consultez au plus vite votre concessionnaire ou votre agence de location.

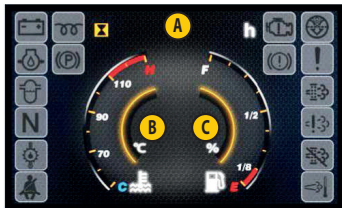

- | | | |
|----------------------------------------|------------------------------------------------------|---------------------------------|
| A Compteur horaire | Témoin présence d'eau dans le pré-filtre à carburant | Témoin de présence opérateur |
| B Température d'eau moteur | N Témoin position neutre | Témoin information régénération |
| C Niveau carburant | Témoin température transmission | Témoin défaut régénération |
| Témoin charge batterie | Témoin ceinture de sécurité | Témoin régénération restreinte |
| Témoin préchauffage | Témoin défaut moteur | Témoin état régénération |
| Témoin pression huile moteur thermique | Témoin colmatage filtre à air | |
| Témoin frein de stationnement | Témoin frein de service | |

Interrupteurs

- Gyrophare
- Phare de travail arrière



Attention, les risques encourus par les utilisateurs liés à l'utilisation de la machine sont notamment :

- Risque de perte de contrôle, risque de perte de stabilité latérale et frontale de la machine,
- L'opérateur doit rester maître de sa machine. En cas de renversement, ne pas essayer de quitter le poste de conduite pendant l'incident.

LE FAIT DE RESTER ATTACHÉ DANS LE PROTÈGE CONDUCTEUR OU LA CABINE, EST VOTRE MEILLEURE PROTECTION.

Commandes hydrauliques et déplacement de la machine

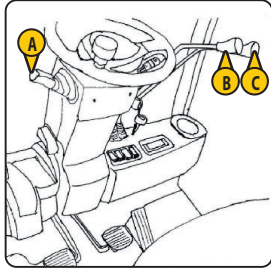

L'utilisation des commandes hydrauliques n'est possible que si l'opérateur est présent et correctement assis sur son siège.

- A - Levier de vitesse
- B - Levier de commande levage
- C - Levier de commande inclinaison

Sécurité pour le déplacement de la machine

L'autorisation de déplacement de la machine est contrôlée par la présence de l'opérateur. Pour le déplacement, respectez la séquence suivante:

- 1 - Essayez-vous correctement sur le siège du conducteur,
- 2 - Verrouiller la ceinture de sécurité,
- 3 - Desserrez le frein de stationnement,
- 4 - Engagez la marche avant ou arrière.

Pour l'arrêt, respectez la séquence suivante:

- 1 - Mettez le sélecteur de marche au neutre,
- 2 - Serrez le frein de stationnement,
- 3 - Déverrouillez la ceinture de sécurité,
- 4 - Descendez de la machine.

Si l'opérateur quitte son poste de conduite avec la marche avant ou arrière en service:

- L'alarme émet 1 bip, l'opérateur peut se rasseoir et continuer son déplacement.
- L'alarme émet 2 bips, l'opérateur doit se rasseoir, remettre le sélecteur de marche au neutre et desserrer le frein de stationnement avant de reprendre son déplacement.

NOTA: Suivant modèle, une sécurité sur le verrouillage de la ceinture interdit le déplacement. Elle est signalée par un bip sonore.

Comment lire un abaque

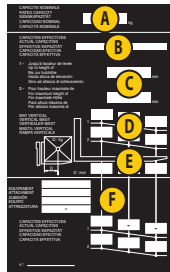

Consulter et respecter le ou les abaque(s) de charge de la machine.

- A - Masse maximale de la charge
- B - Norme et directive
- C - Hauteur de levée de la charge (1 et 2)
- D - Masse de la charge (1 et 2)
- E - Distance du déport de charge
- F - Valeur avec accessoire supplémentaire (option)

Accessoires

Avant toute utilisation, s'assurer que l'accessoire soit correctement verrouillé.



Consultez la notice d'instructions de la machine pour la préhension et la liste des accessoires.

Arrimage

Avant le chargement de la machine, contrôler la bonne application des instructions de sécurité liées au plateau de transport et s'assurer que le transporteur soit informé des caractéristiques dimensionnelles et de la masse de la machine.

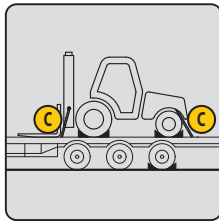
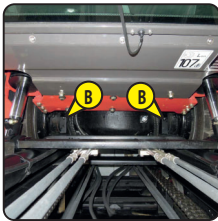
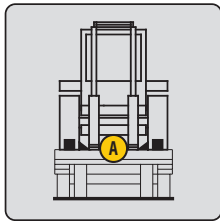

- A - Fixez les cales au plateau à l'avant et à l'arrière de chaque pneumatique.
- A - Fixez également les cales au plateau sur le côté intérieur de chaque pneumatique.
- B - Arrimez la machine sur le plateau de transport avec des sangles suffisamment résistants dans les points d'ancrage prévus à cet effet.
- C - Mettez les sangles en tension.

Fusibles et relais

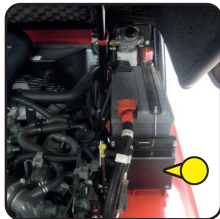

Consultez la notice d'instructions de la machine pour la liste complète des fusibles.

Relevage du capot moteur



- Avec l'option cabine, ouvrir les portes latérales et la vitre arrière, avant d'ouvrir le capot moteur.
- A - Repliez le dossier du siège sur l'assise.
- B - Avancez au maximum le siège vers avant.
- C - Tournez la clé pour déverrouiller la serrure.
- D - Appuyez sur la serrure pour déverrouiller le capot moteur.

Maintenance journalière

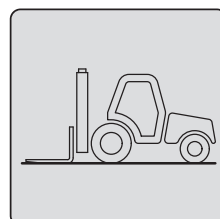

Effectuez une inspection générale de la machine.

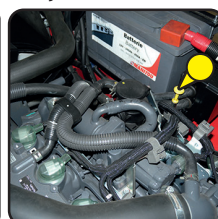

Contrôlez le niveau de l'huile moteur thermique.



Contrôlez le niveau du liquide de refroidissement.

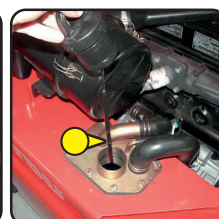

Contrôlez le niveau de l'huile hydraulique

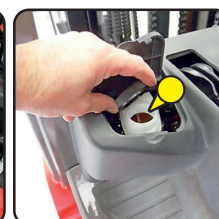

Contrôlez le niveau du liquide de frein

Scannez pour obtenir plus d'informations.

